

Ten dokument jest wyłączną własnością DOMAX Sp. z o.o. Nie może być kopiowany w całości, ani w części bez pisemnej zgody DOMAX Sp. z o.o. Jego zawartość nie może być udostępniana osobą trzecim, ani używana do nieautoryzowanych celów. Naruszenia będą ścigane.

11	12	13	14
Rew.	Opis	Data	Zmienił Zatwierdził

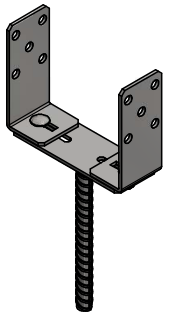
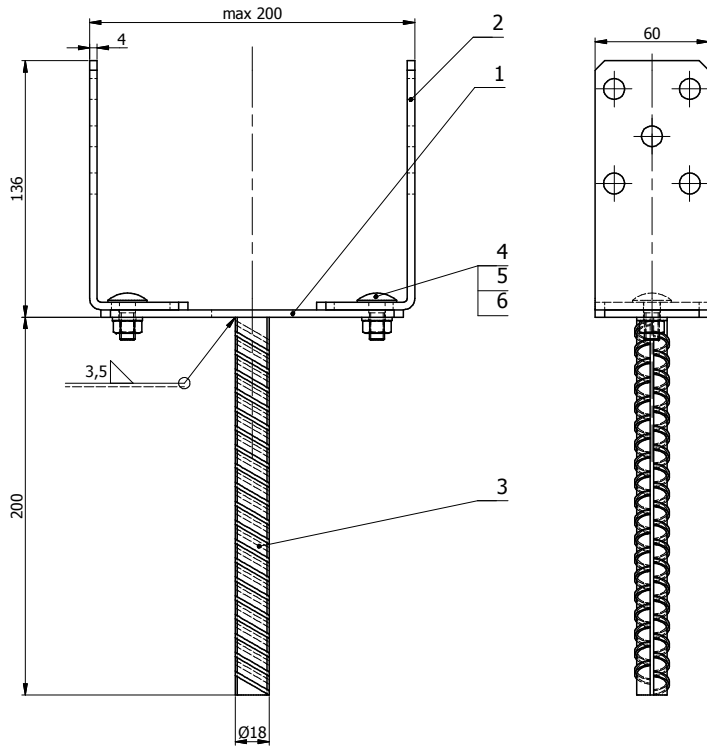
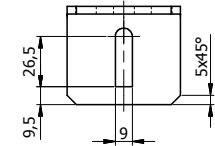
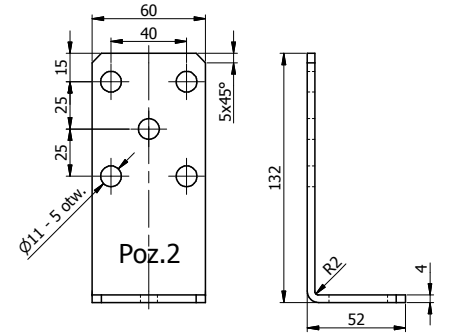
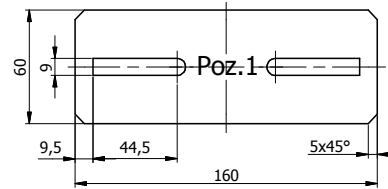
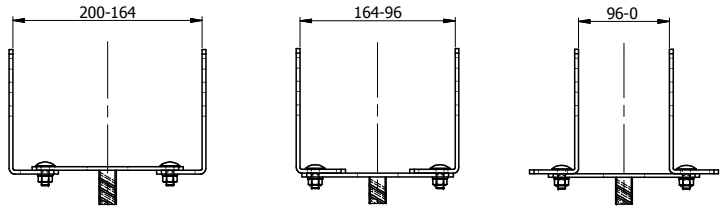

Uwagi:

1. Tolerancje ogólne PN-EN 22768 mK

1,284 [kg]

Poz.	Ilość	Detail	Opis	Material	Waga [kg]
6	2	Podkładka 8	ISO 7091		0,004
5	2	Nakrętka M8-5	ISO 4032		0,012
4	2	Śruba M8x20-5.8	ISO 8677		0,034
3	1	Pręt zbrojeniowy	Ø18-200	B500	0,339
2	2	Blacha	x4-175x60	S235	0,622
1	1	Blacha	x4-160x60	S235	0,273

Projektował K. Rytlewski		Sprawdził		Zatwierdził		Kod PSRU	
Kreślił K. Rytlewski		Data 11.02.2014		Index 4885		Arkusz 1/1	
		Podstawa słupa PSRU 60-200		PSRU 60-200		Revizja	